

100
ATLAS 1919 - 2019

ATLAS
SEIT 1919

-  17,4 t - 18,6 t
-  115 kW (156 PS)
EU Stufe V
-  0,7 - 1,3 m³

**STABIL.
STARK.
STANDFEST.**



MOBILBAGGER 175W_{SR} blue

WWW.ATLASGMBH.COM

ATLAS – BAUMASCHINEN-HERSTELLER MIT TRADITION

Von Mensch zu Mensch

Als Hinrich Weyhausen im Jahre 1919 begann, Bau- und Landmaschinen zu verkaufen, stellte er fest, dass es die Geräte, die seine Kunden eigentlich brauchten, nicht gab. Also hörte er ihnen genau zu und begann, die Maschinen selbst zu bauen – exakt nach den Bedürfnissen der Menschen, die seine Maschinen jeden Tag im Einsatz hatten. Er leistete Pionierarbeit aus Leidenschaft unter dem Markennamen ATLAS. Sein Hauptaugenmerk lag dabei immer auf dem Nutzen der Maschinen. Und in Bezug auf dieses Ideal hat sich bis heute bei uns nichts geändert.



Atlas macht Sie stark mit ausgezeichneten Produkten und umfassendem Service.



Mit hochmotivierten Mitarbeitern, großem Engagement und viel Erfahrung entwickelt die ATLAS GmbH erfolgreiche Kran- und Baggertechnik. Eine Vielzahl von Kunden, Konstrukteuren und Spezialisten auf der ganzen Welt haben dazu ihren Beitrag geleistet. Das Ergebnis sind robuste Geräte, die es Ihnen möglich machen, effizienter und sicherer zu arbeiten als jemals zuvor.

Im gleichen Maß wie unser Knowhow wuchs auch unser Händler- und Servicenetz weltweit. Daher können wir – damals wie heute – garantieren, dass wir immer direkt vor Ort sind, wenn Sie uns brauchen.



Atlas produziert eine breite Palette von Geräten für die Bau-, Bahn-, Materialumschlag- und Infrastrukturindustrie. Weitere Informationen zu Atlas finden Sie unter www.atlasgmbh.com.

BAU



TRANSPORT



INFRASTRUKTUR



RECYCLING



KUNDENZUFRIEDENHEIT STEHT BEI UNS AN OBERSTER STELLE!

WIR ENGAGIEREN UNS DAFÜR,

unsere Kunden mit Produkten und Service auf höchstem Qualitätsniveau zu versorgen.

QUALITÄTSSTANDARDS UND KUNDENZUFRIEDENHEIT

werden in Form von Serviceleistung, Zuverlässigkeit, Relevanz und Pünktlichkeit gemessen.

UNSERE FIRMENPHILOSOPHIE, ZIELE UND PLANUNG

sind auf nachhaltige Ablaufverbesserung ausgerichtet, um auf dieser Grundlage unsere Wettbewerbsposition zu stärken und die Produktqualität und Servicestandards zu verbessern.

QUALITÄTSSTANDARDS UND KUNDENZUFRIEDENHEIT

werden an der Produktleistung und Zuverlässigkeit gemessen.

LIEFERPROGRAMM

175Wsr^{blue}





**UMFANGREICHES HÄNDLERNETZ
HERVORRAGENDER SERVICE
KUNDENORIENTIERT**

TECHNISCHE DATEN 175Wsr

MOTOR

Leistung.....115 kW (156 PS)	Bohrung / Hub101 / 126	SERIENMÄSSIGE GRUNDAUSSTATTUNG:
Drehzahl 1800/min	Kühlersystem.....wassergekühlt	• Leerlaufautomatik / Motorstop
Modell.....Deutz TCD 4.1 L4 EU Stufe V	Luftfilter.....Trockenluftfilter	• Kaltstarthilfe
Bauart.....Turbolader	Batterie.....2 x 12 V / 100 Ah	• Dieselvorbfilter
Hubraum.....4038 cm ³	Lichtmaschine24 V / 100 A	• Motorüberwachung
Zylinderzahl 4	Anlasser24 V / 4 kW	

HYDRAULIKSYSTEM

• AWE 5 System (Load Sensing)	• Lasthalte u. Feinsenventile im Hebekreislauf	• Betriebsmode: F1 (Fine)
• Grenzlastgeregelte Hochleistungskolbenpumpe	• Rohrbruchsicherung für Hebe- und Verstellzylinder	F2 (Eco)
• Kraftstoffsparende Bedarfsstromregelung	• Proportionale Greifer- und Greifer-Dreh-Funktion	F3 (Power)
• Feinfühlige, proportionale, unabhängige Steuerung	• 3 weitere Kreise für Zusatzverbraucher möglich	• Druckspeicher für Notabsenkung des Armsystems
• Primär- und Sekundärabsicherung gegen Überlastung	• Fördermenge max.260 l/min	• Grenzlastregelung
• Nachsaugventile für alle Arbeitsfunktionen	• Betriebsdruck max.350 bar	• Zylinderendlagendämpfung

SCHWENKWERK

• Axialkolbenmotor mit Prioritätsventil	• Automatische Mehrscheibenfeststellbremse	• Schwenkmoment41 kNm
• Planetenübersetzung	• Zwei Zweistufige Ventile	• Oberwagen-Drehzahl max.....9/min

FAHRANTRIEB UND BREMSEN

• Regelfahrmotor	• Automotives Fahren und Tempomat:	• Zugkraft.....108 kN
• Lastschaltgetriebe	• Höchstgeschwindigkeit20 km/h	• Steigfähigkeit60 %
• Doppelwirkendes Fahrbremsventil	• Geländegang5 km/h	• Zweikreisbremsanlage.....Lamellen
• Fahrrichtungsvorwahl über Schalter im Joystick	• Kriechgang1 km/h	• Feststellbremse.....Lamellen

UNTERWAGEN

• Lenkachse mit autom. Pendelachsblockierung	• Schwerlastachsen	• STD Bereifung: Mitas 10.00-20 16PR EM23
• Zusätzliche Achsblockierung über linken Joystick	• Werkzeugkasten am Unterwagen	

REIFEN

OPTION:

• 4-fach Bereifung 600/40 – 22.5 14PR Mitas	• 8-fach Bereifung 10.00-20 16PR Nokia	• 8-fach Bereifung 315/70 R22.5 Bandenmarkt, Typ Grader
• 4-fach Bereifung 600/40 – 22.5 18PR Alliance	• 8-fach Bereifung 10.00-20 16PR Profil für Asphaltensatz	• 8-fach Bereifung 215/70 R22.5 Caliber Power Grip 23
• 4-fach Bereifung 710/40 – 22.5 24PR Nokia	• 8-fach Bereifung 10.00-20 Super Elastik (bis 16 km/h)	

AUSRÜSTUNGEN 175Wsr

FAHRERKABINE

<ul style="list-style-type: none"> Erfüllt neueste Sicherheitsnorm (ROPS) Extra breiter Einstieg Geräumiger Fußraum Radiovorbereitung mit Stummschaltung Vorbereitung für thermoelektrische Kühlbox Diverse Ablagemöglichkeiten, Dokumentenfach Wärmeschutzverglasung, Scheiben getönt Rundumsicht exzellent Flaschenhalter 	FAHRERSITZ: <ul style="list-style-type: none"> Komfortsitz mit Kopfstütze Armlehnen und Bandscheibenstütze Sitz getrennt von Konsole verstellbar Luftgedefert Beheizt Horizontale und vertikale Federung Lordosenstütze 	ÜBERWACHUNG: <ul style="list-style-type: none"> Betriebsdatenanzeige über Display Automatische Überwachung, Warnung und Speicherung Rückraumüberwachungskamera Seitenkamera, Rechts
	STEUERUNG: <ul style="list-style-type: none"> Ergonomische Joystick mit Proportionschieber Schlanke, höhen- und neigungsverstellbare Lenksäule Übersichtliche Anordnung der Schalter im Bedienfeld Pendelachsblockierung im linken Joystick 	KLIMATISIERUNG: <ul style="list-style-type: none"> Klimaautomatik Sehr gute Luftverteilung durch optimal angeordnete Düsen Kältemittel R134a
		SCHALLWERTE: <ul style="list-style-type: none"> ISO 6396 (L_{pA}) in Fahrerkabine 72 dB(A) 2000/14 EG (L_{wA}) Außenpegel 97 dB(A)

ZUSATZAUSRÜSTUNG

<ul style="list-style-type: none"> Betankungspumpe Rundumleuchte Getriebeschutz Schiebetürkabine Steinschlagschutzgitter Radabdeckung Kabinenerhöhung Joysticklenkung 270° Kamerasystem LED-Arbeitscheinwerfer 	<ul style="list-style-type: none"> 35% Achsdifferentialsperre Patentierter Anhängerkupplung Summer-Alarm für Fahrbetrieb Drehzahlverstellung über Potentiometer Standheizung mit Wasserkreislauf Automatische Arbeitsbremse Hydraulischer Anbausatz, Abstützungen vorne und hinten getrennt schalten Hydraulischer Anbausatz, Abstützungen achsweise getrennt schalten Proportionale Bedienung der Abstützungen über Schieber im Joystick Taktgesteuerte elektrische Zentralschmieranlage mit Überwachungsfunktion für Oberwagen und Armausrüstung 	<ul style="list-style-type: none"> Fahrersitz Premium (Actimo Evolution) Elektrische Kühlbox Radio mit USB GPS/GSM Telemetriebox, zur Überwachung von Betriebsdaten, Verbrauch, Position Bio Öl Verbreiterte Achsen (Gesamtbreite 2750 mm) Verbreitertes Planierschild (2750 mm) Schnellläufer36km/h
		Weitere Zusatzausrüstung: siehe Preisliste Sonderlösungen: auf Anfrage

FÜLLMENGEN

Kraftstofftank250 Liter	Motoröl10 Liter	Hydrauliksysteminhalt210 Liter
Kühlsystem35 Liter	Hydrauliktankinhalt175 Liter	Ad Blue®32 Liter

EINSATZGEWICHTE

	MONOBLOCKAUSLEGER 4,85 m (C6.4MG)		VERSTELLAUSLEGER Grundarm 1,87 m (C6.41) Ausleger 3,10 m (C6.46) Ausleger 3,62 m (C6.461)	
	Stiel 2,15 m (D6.2)	Stiel 2,65 m (D6.3)	Stiel 2,15 m (D6.2)	Stiel 2,65 m (D6.3)
Abstützplanierschild	17,4 t - 17,7 t	17,4 t - 17,7 t	17,8 t - 18,2 t	17,8 t - 18,2 t
APS / PRATZEN	17,8 t - 18,1 t	17,8 t - 18,1 t	18,1 t - 18,5 t	18,1 t - 18,5 t
Abstützpratzen 4-fach	18,4 t - 18,7 t	18,4 t - 18,7 t	18,8 t - 19,2 t	18,8 t - 19,2 t

Einsatzgewicht mit Fahrer, komplett befülltem Gerät sowie 1,0 Tonnen für Anbaugeräte

ANBAUGERÄTE (AUSWAHL)

	Löffel F415	Löffel F418	Grabenlöffel G644
Inhalt SAE	0,67 m ³	0,92 m ³	0,56 m ³
Schnittbreite	850 mm	1100 mm	2000 mm

ARBEITSBEREICHE 175Wsr

Monoblock 4,85 m (C6.4MG)

Stiel 2,15 m (D6.2)

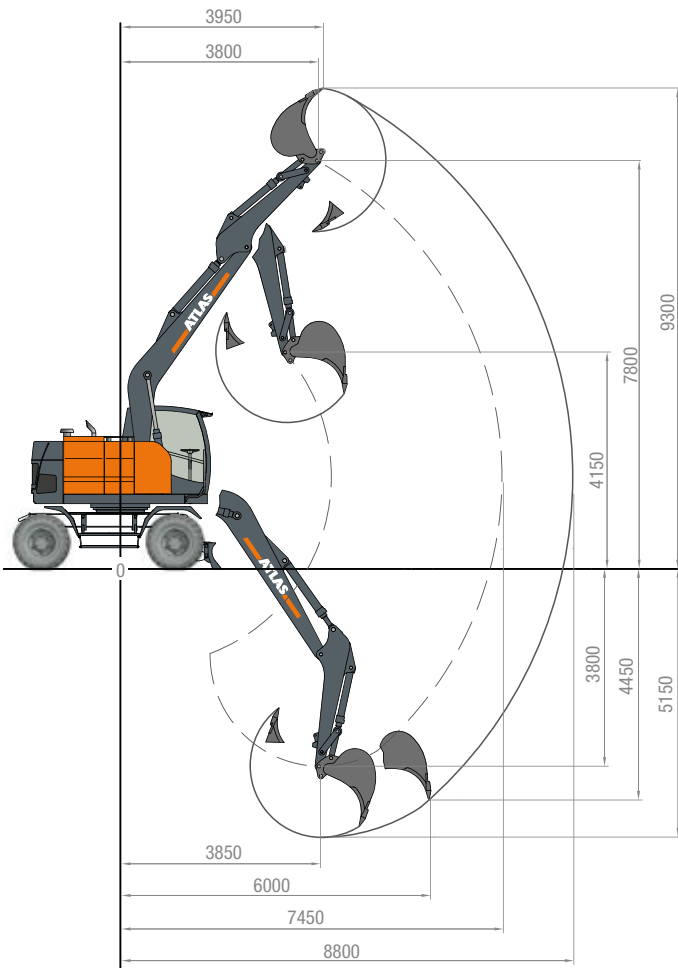

Stiel 2,65 m (D6.3)

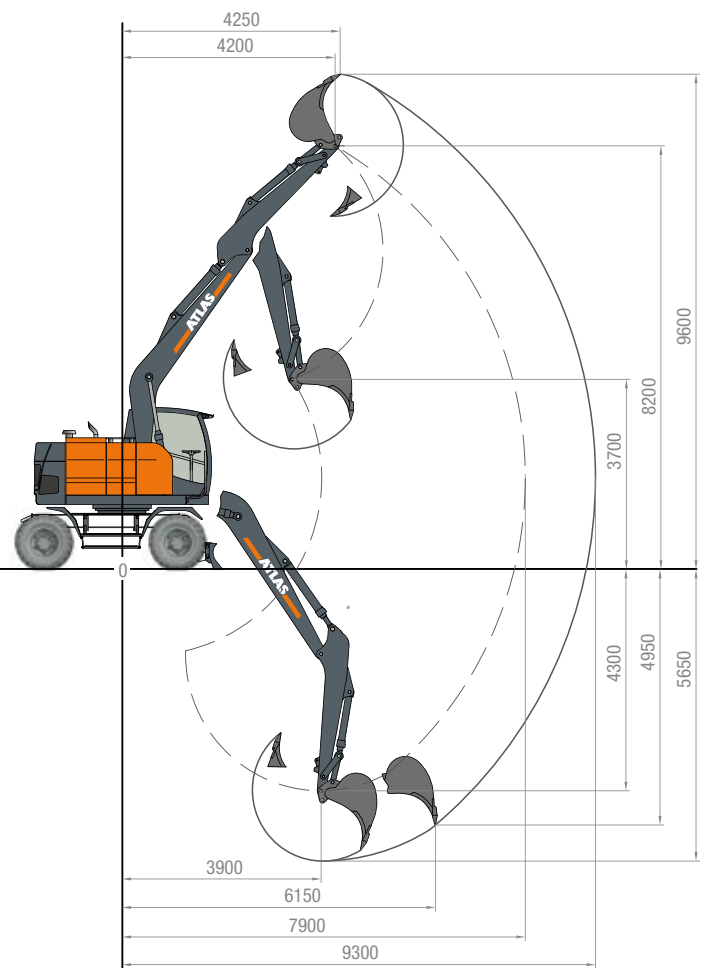







STIELLÄNGEN	2,15 m (D6.2)	2,65 m (D6.3)
A Max. Einstichhöhe	9,30 m	9,60 m
B Max. Ausschütthöhe	6,30 m	6,80 m
C Max. Grabtiefe	5,15 m	5,65 m
D Max. vertikale Abstechtiefe	8,80 m	9,30 m
Max. Losbrechkraft	144 kN	144 kN
Max. Reißkraft	82 kN	82 kN



















Gerät ist mit Standard-Monoblock 4,85 m (C6.4MG) ausgestattet.

TRAGLASTEN 175Wsr

Traglasten Monoblockausleger 4,85 m (C6.4MG) und Stiel 2,15 m (D6.2). Max. Reichweite 8,80 m

Höhe	Unterwagenart		2,5 m	3,0 m	3,5 m	4,0 m	4,5 m	5,0 m	5,5 m	6,0 m	6,5 m	7,0 m
+ 5,0 m	FRONT 	APS hinten abgesenkt APS vor angehoben						5002	4784	4620		
	QUER 	APS abgesenkt APS angehoben						5002 4246*	4784 3673*	4620 3211*		
+ 4,0 m	FRONT 	APS hinten abgesenkt APS vor angehoben			6395	5813	5372	5030	4760	4546		
	QUER 	APS abgesenkt APS angehoben			6395 5740*	5813 4820*	5372 4131*	5030 3594*	4760 3162*	4546 2803*		
+ 3,0 m	FRONT 	APS hinten abgesenkt APS vor angehoben		8642	7352	6478	5844	5363	4985	4680	4427	
	QUER 	APS abgesenkt APS angehoben		8642 6564*	7352 5435*	6478 4609*	5844 3979*	5363 3484*	4985 3115*	4680 2742*	4427 2430*	
+ 2,0 m	FRONT 	APS hinten abgesenkt APS vor angehoben		4581	8121	7048	6265	5668	5198	4814	4483	
	QUER 	APS abgesenkt APS angehoben		4581 4581	8121 4373*	7048 3762*	6265 3283*	5668 2899*	5198 2583*	4814 2319*	4483 2093*	
+ 1,0 m	FRONT 	APS hinten abgesenkt APS vor angehoben		4213	8381	7318	6491	5839	5310	4866	4466	
	QUER 	APS abgesenkt APS angehoben		4213 4213	8381 4208*	7318 3622*	6491 3170*	5839 2809*	5310 2513*	4866 2266*	4466 2059*	
+ 0 m	FRONT 	APS hinten abgesenkt APS vor angehoben		3328	6213	8170	7230	6448	5799	5250	4762	4267
	QUER 	APS abgesenkt APS angehoben		3328 3328	6213 5972*	8170 4925*	7230 4193*	6448 3648*	5799 3224*	5250 2885*	4762 2608*	4267 2380*
- 1,0 m	FRONT 	APS hinten abgesenkt APS vor angehoben		6606	8442	7584	6796	6100	5487	4928	4366	
	QUER 	APS abgesenkt APS angehoben		6606 6343*	8442 5024*	7584 4161*	6796 3552*	6100 3099*	5487 2748*	4928 2469*	4366 2245*	
- 2,0 m	FRONT 	APS hinten abgesenkt APS vor angehoben		8437	7921	7278	6613	5972	5364	4772	4125	
	QUER 	APS abgesenkt APS angehoben		8437 8437	7921 7765*	7278 6076*	6613 4987*	5972 4228*	5364 3671*	4772 3248*	4125 2922*	
- 3,0 m	FRONT 	APS hinten abgesenkt APS vor angehoben		6209	5955	5557	5084	4557	3948			
	QUER 	APS abgesenkt APS angehoben		6209 6209	5955 5955	5557 5557	5084 5084	4557 4323*	3948 3765*			

Traglasten Monoblockausleger 4,85 m (C6.4MG) und Stiel 2,65 m (D6.3). Max. Reichweite 9,30 m.

Höhe	Unterwagenart		2,5 m	3,0 m	3,5 m	4,0 m	4,5 m	5,0 m	5,5 m	6,0 m	6,5 m	7,0 m	7,5 m
+ 5,0 m	FRONT 	APS hinten abgesenkt APS vor angehoben						4429	4289	4181			
	QUER 	APS abgesenkt APS angehoben						4429 3730*	4289 3261*	4181 2873*			
+ 4,0 m	FRONT 	APS hinten abgesenkt APS vor angehoben						4996	4711	4479	4290	4137	
	QUER 	APS abgesenkt APS angehoben						4996 4193*	4711 3639*	4479 3197*	4290 2833*	4137 2525*	
+ 3,0 m	FRONT 	APS hinten abgesenkt APS vor angehoben		9478	7851	6797	6056	5507	5084	4748	4475	4247	3720
	QUER 	APS abgesenkt APS angehoben		9478 8541*	7851 6756*	6797 5550*	6056 4683*	5507 4029*	5084 3517*	4748 3106*	4475 2767*	4247 2481*	3720 2234*
+ 2,0 m	FRONT 	APS hinten abgesenkt APS vor angehoben			9128	7711	6726	6003	5452	5017	4664	4366	4102
	QUER 	APS abgesenkt APS angehoben			9128 6293*	7711 5231*	6726 4452*	6003 3857*	5452 3388*	5017 3007*	4664 2427*	4366 2198*	4102 1893*
+ 1,0 m	FRONT 	APS hinten abgesenkt APS vor angehoben		2704	6144	8227	7155	6343	5712	5207	4790	4432	4099
	QUER 	APS abgesenkt APS angehoben		2704 2704	6144 6007*	8227 5000*	7155 4270*	6343 3714*	5712 3275*	5207 2919*	4790 2624*	4432 2376*	4099 2164*
+ 0 m	FRONT 	APS hinten abgesenkt APS vor angehoben		4142	6810	8259	7242	6435	5783	5245	4788	4378	
	QUER 	APS abgesenkt APS angehoben		4142 4142	6810 5903*	8259 4881*	7242 4159*	6435 3619*	5783 3196*	5245 2856*	4788 2576*	4378 2344*	
- 1,0 m	FRONT 	APS hinten abgesenkt APS vor angehoben		6295	8909	7890	6994	6247	5618	5074	4584	4095	
	QUER 	APS abgesenkt APS angehoben		6295 6190*	8909 4921*	7890 4085*	6994 3491*	6247 3046*	5618 2699*	5074 2421*	4584 2193*	4095 2007*	
- 2,0 m	FRONT 	APS hinten abgesenkt APS vor angehoben		8977	7994	7132	6381	5721	5132	4580	4066	3945*	
	QUER 	APS abgesenkt APS angehoben		8977 7592*	7994 5950*	7132 4887*	6381 4144*	5721 3597*	5132 3177*	4580 2848*	4066 2586*	3945* 2217*	
- 3,0 m	FRONT 	APS hinten abgesenkt APS vor angehoben		7965	7232	6544	5902	5298	4717	4122			
	QUER 	APS abgesenkt APS angehoben		7965 7965	7232 7232	6544 6054*	5902 4969*	5298 4213*	4717 3659*	4122 3240*			

Die angegebenen max. Ladekapazitäten in Kilogramm (kg) beinhalten eine Standsicherheit von 25% oder sind berechnet bei 87% der hydraulischen Hebekraft, gemäß ISO10567. Diese Werte sind gültig an der Armspitze (ohne Löffelkippzylinder, Umlenkgestänge) bei optimaler Stellung des entsprechenden Armsystems und mit Druckzuschaltung. Gewichte angebaute Lastaufnahmemittel (Greifer, Magnet, Lasthaken etc.) sind von den Traglastwerten abzuziehen. *Begrenzt durch Standsicherheit Wert.

ARBEITSBEREICHE 175Wsr

Verstellausleger: Grundarm 1,87 m (C6.41) und Ausleger 3,10 m (C6.46) mit Stiel 2,65 m (D6.3)

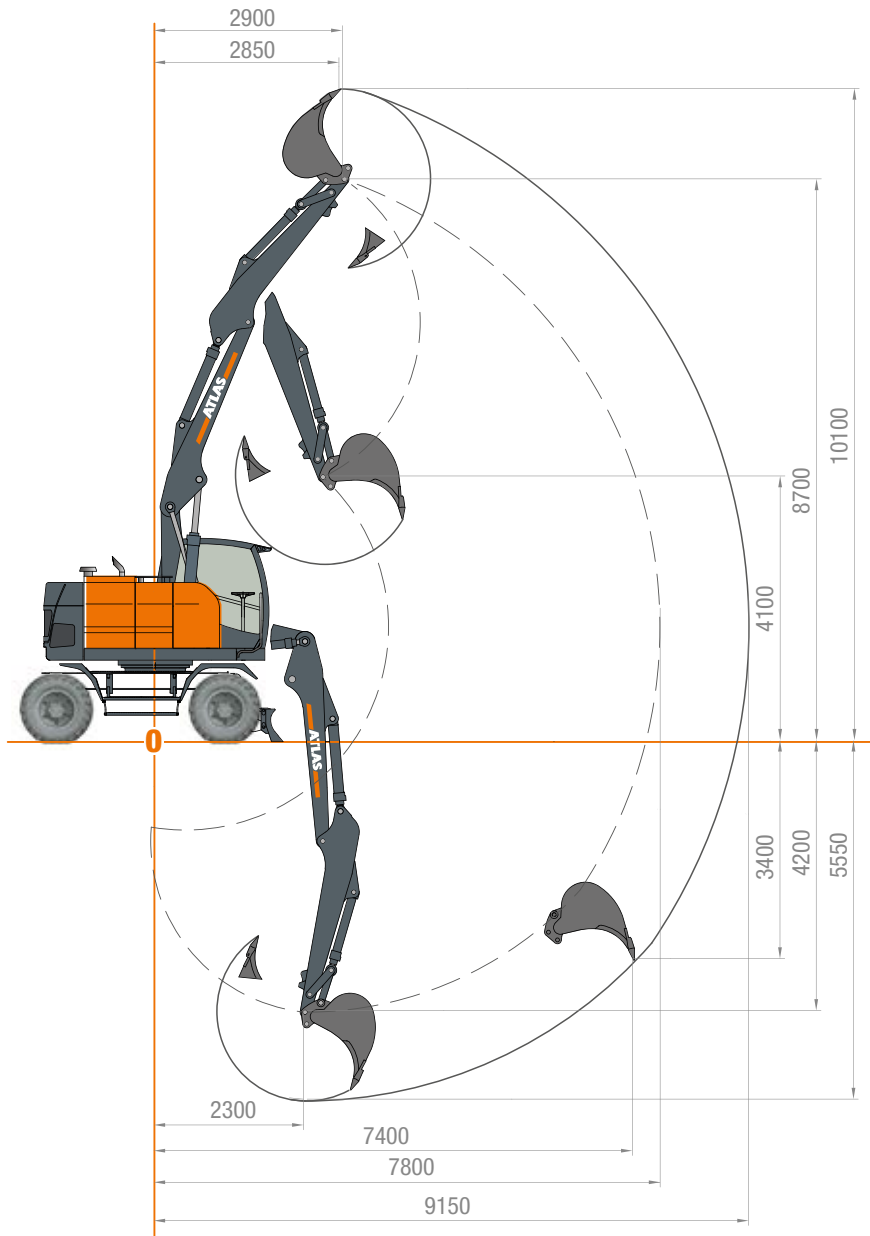



















STIELLÄNGEN	2,65 m (D6.3)
A Max. Einstichhöhe	10,10 m
B Max. Ausschütthöhe	7,30 m
C Max. Grabtiefe	5,55 m
D Max. vertikale Abstehtiefe	9,15 m
Max. Losbrechkraft	144 kN
Max. Reißkraft	72 kN

Gerät ist mit Standard-Verstellausleger: Grundarm 1,87 m (C6.41) und Ausleger 3,10 m (C6.46) ausgestattet.

TRAGLASTEN 175Wsr

Traglasten Verstellausleger: Grundarm 1,87 m (C6.41) und Ausleger 3,10 m (C6.46) mit Stiel 2,65 m (D6.3). Max. Reichweite 9,15 m

Höhe	Unterwagenart		2,5 m	3,0 m	3,5 m	4,0 m	4,5 m	5,0 m	5,5 m	6,0 m	6,5 m	7,0 m	7,5 m
+ 6,0 m	FRONT 	APS hinten abgesenkt					4674	4648	4519	4173			
		APS vor angehoben					4674	4648	4519	4173			
	QUER 	APS abgesenkt					4674	4397*	3818*	3288*			
		APS angehoben					4513	3875*	3348*	2863*			
+ 5,0 m	FRONT 	APS hinten abgesenkt				4683	4849	4816	4609	4438	4302		
		APS vor angehoben				4683	4849	4816	4609	4438	4251*		
	QUER 	APS abgesenkt				4683	4849	4358*	3808*	3352*	2902*		
		APS angehoben				4683	4464*	3847*	3363*	2929*	2524*		
+ 4,0 m	FRONT 	APS hinten abgesenkt	5186	5521	5723	5798	5570	5179	4864	4606	4392	4214	
		APS vor angehoben	5186	5521	5723	5798	5570	5179	4864	4606	4228	3767*	
	QUER 	APS abgesenkt	5186	5521	5723	5798	4977*	4300*	3769*	3346*	2925*	2547*	
		APS angehoben	5186	5521	5723	5158*	4380*	3792*	3333	2950*	2546*	2207*	
+ 3,0 m	FRONT 	APS hinten abgesenkt	9972	9689	8057	6982	6218	5646	5202	4845	4551	4302	3722
		APS vor angehoben	9972	9689	8057	6982	6218	5646	5202	4688	4199*	3761*	3334*
	QUER 	APS abgesenkt	9972	8730*	6950	5744*	4883*	4229*	3726*	3326*	2909*	2539*	2228*
		APS angehoben	9941*	7551*	6052*	5035*	4299*	3738*	3298*	2931*	2530*	2200*	1921*
+ 2,0 m	FRONT 	APS hinten abgesenkt	9725	9633	9219	7812	6822	6090	5526	5077	4708	4392	4101
		APS vor angehoben	9725	9633	9219	7812	6822	5980	5234*	4646*	4178*	3726*	3312*
	QUER 	APS abgesenkt	9725	8536*	6802*	5640*	4807	4182*	3700*	3301*	2861*	2501*	2205*
		APS angehoben	9687*	7357*	5930*	4944*	4233*	3698*	3279*	2875*	2484*	2163*	1899*
+ 1,0 m	FRONT 	APS hinten abgesenkt	10541	10062	9371	8243	7182	6371	5736	5222	4793	4420	4077
		APS vor angehoben	10541	10062	9371	8176*	6885*	5931*	5203*	4636	4159*	3674*	3273*
	QUER 	APS abgesenkt	10541	8481*	6755*	5606*	4783*	4174*	3686*	3205*	2785*	2445*	2167*
		APS angehoben	9644*	7311*	5874*	4914	4214*	3670*	3201*	2781*	2409*	2108*	1861*
+ 0 m	FRONT 	APS hinten abgesenkt	12236	11031	9668	8276	7231	6419	5769	5238	4800	4437	3736
		APS vor angehoben	12236	11031	9668	8174*	6887*	5940*	5231*	4647*	4070*	3607*	3241*
	QUER 	APS abgesenkt	11460*	8536*	6786*	5593*	4735*	4085*	3571*	3084*	2696*	2383*	2137*
		APS angehoben	9484*	7181*	5760*	4787*	4075*	3528*	3090*	2664*	2322*	2047*	1832*
- 1,0 m	FRONT 	APS hinten abgesenkt	14073	11737	9746	8329	7272	6455	5808	5298	4822	4105	
		APS vor angehoben	14073	11737	9746	8246	6963*	6044*	5210*	4525*	3985*	3564*	
	QUER 	APS abgesenkt	11251*	8297*	6562*	5413*	4591*	3971*	3412*	2970*	2617*	2343*	
		APS angehoben	9174*	6921*	5547*	4615*	3936*	3417*	2936*	2553*	2246*	2008*	
- 2,0 m	FRONT 	APS hinten abgesenkt	14951	11918	9900	8467	7410	6613	5860	5053	3991		
		APS vor angehoben	14951	11918	9900	8423*	7027*	5908*	5077*	4444*	3953*		
	QUER 	APS abgesenkt	11105*	8163*	6444*	5314*	4470*	3803*	3292*	2897*	2588*		
		APS angehoben	9041*	6796*	5436*	4521*	3820*	3255*	2819*	2481*	2217*		

Die angegebenen max. Ladekapazitäten in Kilogramm (kg) beinhalten eine Standsicherheit von 25% oder sind berechnet bei 87% der hydraulischen Hebekraft, gemäß ISO10567. Diese Werte sind gültig an der Armspitze (ohne Löffelkippzylinder, Umlenkgestänge) bei optimaler Stellung des entsprechenden Armsystems und mit Druckzuschaltung. Gewichte angebaute Lastaufnahmemittel (Greifer, Magnet, Lasthaken etc.) sind von den Traglastwerten abzuziehen. *Begrenzt durch Standsicherheit Wert.

ARBEITSBEREICHE 175Wsr

Verstellausleger: Grundarm 1,87 m (C6.41) und Ausleger 3,62 m (C6.461) mit Stiel 2,65 m (D6.3)

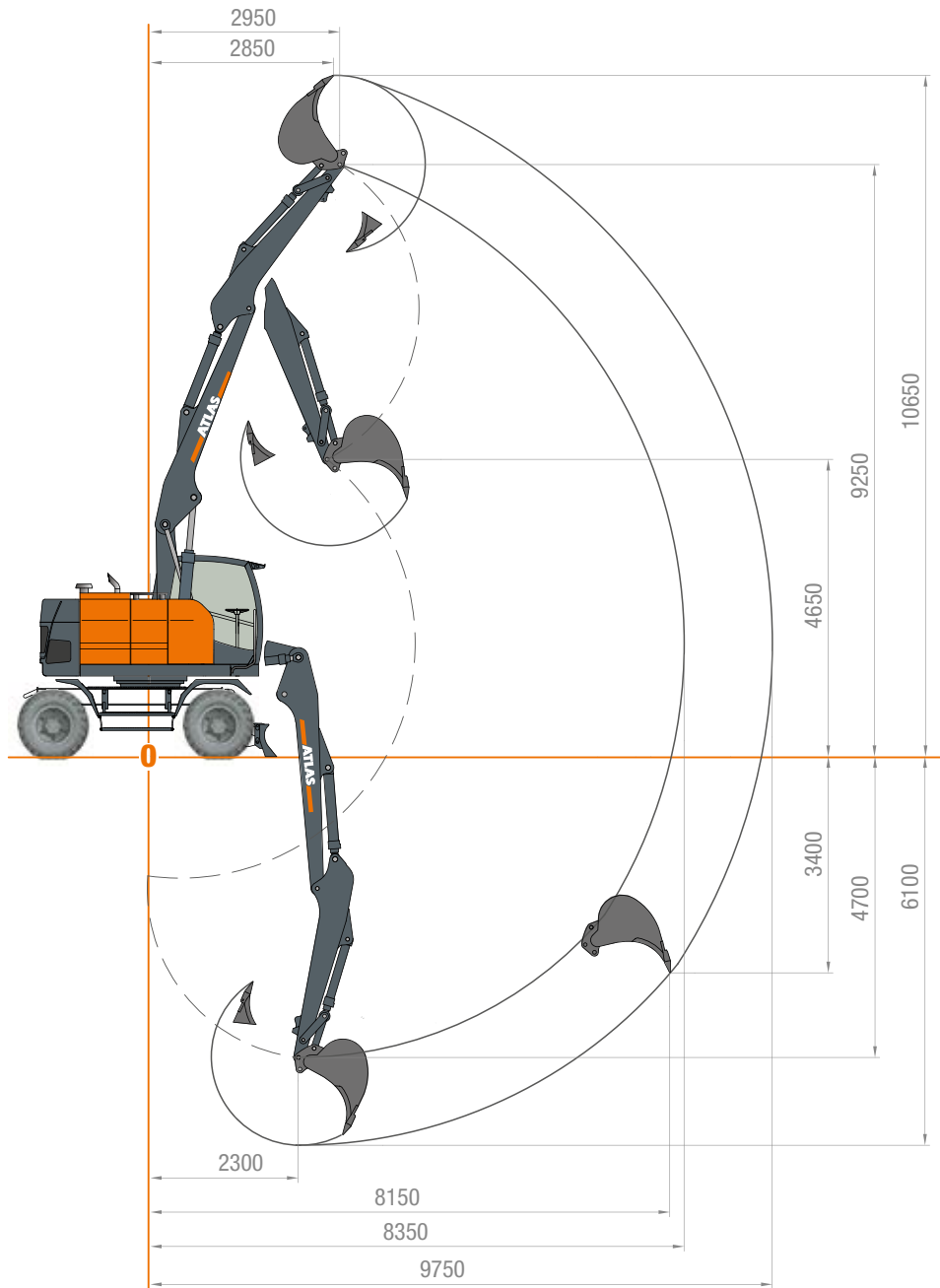



















STIELLÄNGEN	2,65 m (D6.3)
A Max. Einstichhöhe	10,65 m
B Max. Ausschütthöhe	7,85 m
C Max. Grabtiefe	6,10 m
D Max. vertikale Abstechtiefe	9,75 m
Max. Losbrechkraft	144 kN
Max. Reißkraft	72 kN

Gerät ist mit Standard-Verstellausleger: Grundarm 1,87 m (C6.41) und Ausleger 3,62 m (C6.461) ausgestattet.

TRAGLASTEN 175Wsr

Traglasten Verstellausleger: Grundarm 1,87 m (C6.41) und Ausleger 3,62 m (C6.461) mit Stiel 2,65 m (D6.3). Max. Reichweite 9,75 m

Höhe	Unterwagenart		2,5 m	3,0 m	3,5 m	4,0 m	4,5 m	5,0 m	5,5 m	6,0 m	6,5 m	7,0 m	7,5 m	8,0 m
+5,0 m	FRONT 	APS hinten abgesenkt			4513	4880	4982	4725	4455	4233	4047	3894	3417	
		APS vor angehoben			4513	4880	4982	4725	4455	4233	4047	3757*	3329*	
	QUER 	APS abgesenkt			4513	4880	4982	4285*	3744*	3310*	2945*	2555*	2215*	
		APS angehoben			4513	4880	4385*	3783*	3306*	2920*	2567*	2213*	1905*	
+4,0 m	FRONT 	APS hinten abgesenkt		8326	7078	6222	5597	5120	4744	4439	4188	3977	3798	
		APS vor angehoben		8326	7078	6222	5597	5120	4744	4439	4141*	3731*	3358*	
	QUER 	APS abgesenkt		8326	6959	5735*	4856*	4194*	3681*	3267*	2930*	2574*	2241*	
		APS angehoben		7590*	6065*	5027*	4275*	3701*	3252*	2888*	2584*	2231*	1930*	
+3,0 m	FRONT 	APS hinten abgesenkt		8180	8105	7099	6219	5572	5077	4683	4363	4095	3865	3657
		APS vor angehoben		8180	8105	7099	6219	5572	5077	4567*	4092*	3700*	3350*	2972*
	QUER 	APS abgesenkt		8180	6698*	5558*	4730*	4108*	3617*	3228*	2907*	2558*	2232*	1955*
		APS angehoben		7240*	5832*	4863*	4159*	3623*	3195*	2855*	2568*	2215*	1922*	1672*
+2,0 m	FRONT 	APS hinten abgesenkt	7602	7968	7984	7763	6725	5956	5366	4899	4518	4199	3922	3665
		APS vor angehoben	7602	7968	7984	7763	6716*	5785*	5072*	4510	4056*	3683*	3316*	2947*
	QUER 	APS abgesenkt	7602	7968	6553*	5445*	4647*	4045*	3576	3202*	2897*	2513*	2196*	1931*
		APS angehoben	7602	7069*	5691*	4766*	4081*	3565*	3160*	2838*	2516*	2171*	1887*	1649*
+1,0 m	FRONT 	APS hinten abgesenkt	8628	8620	8343	7836	6942	6152	5526	5018	4599	4241	3928	3660
		APS vor angehoben	8628	8620	8343	7836	6651*	5734*	5036*	4488*	4048*	3685*	3258*	2906*
	QUER 	APS abgesenkt	8628	8164*	6510*	5399*	4613*	4022*	3566*	3195*	2809*	2444*	2142*	1893*
		APS angehoben	8628	7029*	5653*	4727*	4055*	3548*	3135*	2768*	2429*	2103*	1834*	1611*
+0 m	FRONT 	APS hinten abgesenkt	9557	9871	9022	7954	6943	6159	5534	5023	4598	4242	3955	3493
		APS vor angehoben	9557	9871	9022	7889	6658*	5742*	5048*	4509*	4085*	3595*	3192*	2874*
	QUER 	APS abgesenkt	9557	8231*	6542*	5422*	4605*	3985*	3495*	3095*	2697*	2360*	2081*	1863*
		APS angehoben	9024*	6863*	5531*	4616*	3944*	3426*	3012*	2670*	2319*	2021*	1774*	1582*
-1,0 m	FRONT 	APS hinten abgesenkt	11820	11066	9400	8019	6990	6197	5567	5057	4644	4297	3758	
		APS vor angehoben	11820	11066	9400	7962	6726	5813*	5131	4532*	3964*	3504*	3144*	
	QUER 	APS abgesenkt	10844	8007*	6344*	5244*	4458*	3864*	3397*	2963*	2585*	2276*	2036*	
		APS angehoben	8788*	6639*	5332*	4446*	3802*	3309*	2917*	2542*	2210*	1939*	1729*	
-2,0 m	FRONT 	APS hinten abgesenkt	14317	11519	9546	8144	7102	6304	5687	5182	4598	3815		
		APS vor angehoben	14317	11519	9546	8109	6889*	5921*	5058*	4393*	3871*	3461*		
	QUER 	APS abgesenkt	10745	7897*	6237*	5147*	4374*	3797*	3259*	2836*	2500*	2236*		
		APS angehoben	8698*	6537*	5231*	4354*	3722*	3244*	2782*	2418*	2127*	1900*		
-3,0 m	FRONT 	APS hinten abgesenkt	14849	11844	9850	8451	7326	6366	5464	4504	3233			
		APS vor angehoben	14849	11844	9850	8357*	6830*	5750*	4948*	4334*	3233			
	QUER 	APS abgesenkt	10783	7905*	6234*	5138*	4278*	3644*	3160*	2782*	2488*			
		APS angehoben	8732*	6544*	5227*	4345*	3629*	3096*	2686*	2365*	2115*			

Die angegebenen max. Ladekapazitäten in Kilogramm (kg) beinhalten eine Standsicherheit von 25% oder sind berechnet bei 87% der hydraulischen Hebekraft, gemäß ISO10567. Diese Werte sind gültig an der Armspitze (ohne Löffelkippzylinder, Umlenkgestänge) bei optimaler Stellung des entsprechenden Armsystems und mit Druckzuschaltung. Gewichte angebaute Lastaufnahmemittel (Greifer, Magnet, Lasthaken etc.) sind von den Traglastwerten abzuziehen. *Begrenzt durch Standsicherheit Wert.

ARBEITSBEREICHE 175Wsr

Grundarm 1,87 m (C6.41), Verstellausleger 3,35 m (C6.47) mit Stiel 2,65 m (D6.3)

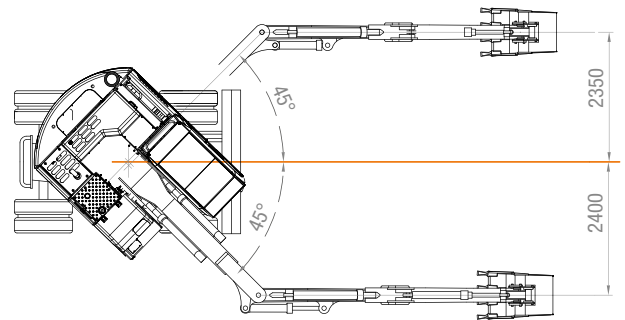
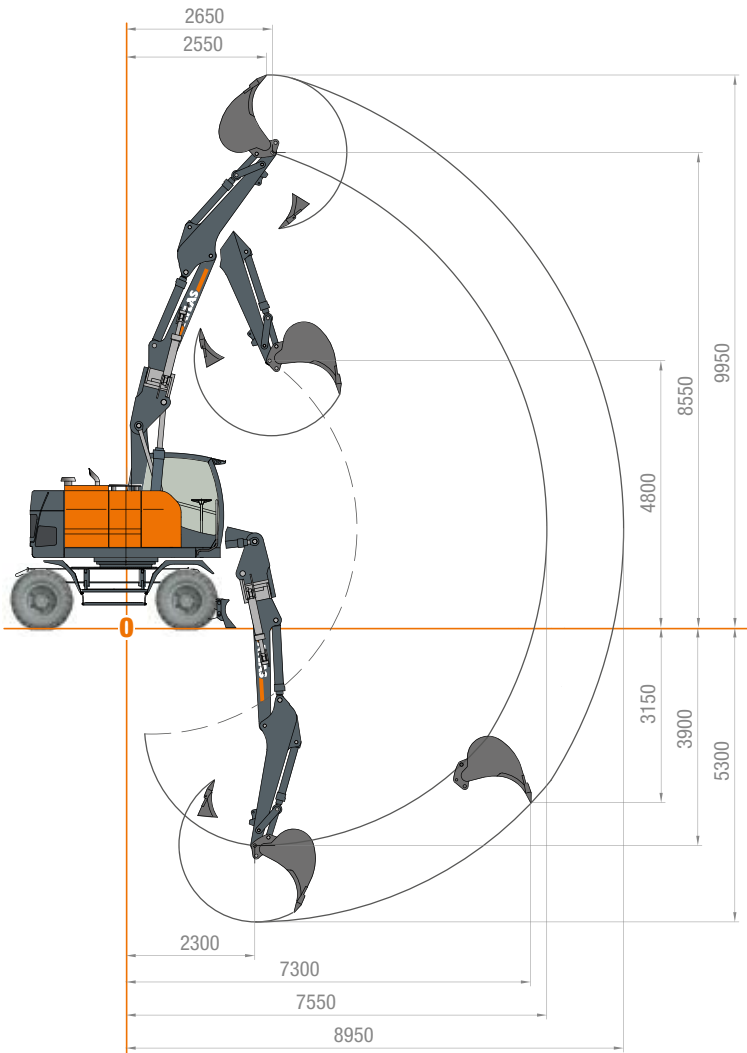



















STIELLÄNGEN	2,65 m (D6.3)
A Max. Einstichhöhe	9,95 m
B Max. Ausschütthöhe	7,15 m
C Max. Grabtiefe	5,30 m
D Max. vertikale Abstechtiefe	8,95 m
Max. Losbrechkraft	144 kN
Max. Reißkraft	72 kN

Gerät ist mit Standard-Verstellausleger: Grundarm 1,87 m (C6.41) und Ausleger 3,35 m (C6.47) ausgestattet.

TRAGLASTEN 175Wsr

Traglasten Verstellausleger: Grundarm 1,87 m (C6.41), Verstellausleger 3,35 m (C6.47) mit Stiel 2,65 m (D6.3). Max. Reichweite 8,95 m

Höhe	Unterwagenart		2,5 m	3,0 m	3,5 m	4,0 m	4,5 m	5,0 m	5,5 m	6,0 m	6,5 m	7,0 m	7,5 m
+ 5,0 m	FRONT 	APS hinten abgesenkt				4701	4861	4685	4453	4260	4102	3856	
		APS vor angehoben				4701	4861	4685	4453	4260	4102	3723*	
	QUER 	APS abgesenkt				4701	4861	4320*	3765*	3319	2891*	2490*	
		APS angehoben				4701	4427*	3805*	3323*	2926*	2507*	2147*	
+ 4,0 m	FRONT 	APS hinten abgesenkt	6712	6484	6298	6013	5471	5050	4714	4440	4212	4022	3549
		APS vor angehoben	6712	6484	6298	6013	5471	5050	4714	4440	4156*	3740*	3300*
	QUER 	APS abgesenkt	6712	6484	6298	5810*	4912*	4235*	3709*	3291*	2913*	2518*	2182*
		APS angehoben	6712	6484	6161*	5096*	4320	3737*	3278*	2909*	2529*	2175*	1871*
+ 3,0 m	FRONT 	APS hinten abgesenkt	8667	8705	8014	6884	6088	5497	5039	4674	4374	4122	3902
		APS vor angehoben	8667	8705	8014	6884	6088	5497	5039	4595*	4112*	3719*	3300*
	QUER 	APS abgesenkt	8667	8516*	6795*	5628	4786*	4149*	3655*	3257*	2895*	2506*	2179*
		APS angehoben	8667	7363*	5936*	4934*	4217*	3665*	3231*	2886*	2512*	2163*	1869*
+ 2,0 m	FRONT 	APS hinten abgesenkt	8795	8772	8583	7628	6637	5904	5341	4894	4527	4217	3941
		APS vor angehoben	8795	8772	8583	7628	6637	5833	5109*	4543*	4085*	3700*	3269*
	QUER 	APS abgesenkt	8795	8307*	6627*	5507*	4701*	4091*	3615*	3243	2840*	2462*	2148*
		APS angehoben	8795	7174*	5784	4833*	4137*	3611*	3203*	2869*	2458*	2120*	1838*
+ 1,0 m	FRONT 	APS hinten abgesenkt	9650	9326	8812	7958	6935	6147	5527	5026	4610	4252	3944
		APS vor angehoben	9650	9326	8812	7917	6697*	5781	5075*	4524*	4088	3637*	3215*
	QUER 	APS abgesenkt	9650	8249*	6580	5467*	4672*	4077*	3621*	3195*	2750*	2394*	2098*
		APS angehoben	9379*	7118	5732	4788*	4114*	3601*	3153*	2765*	2370*	2053*	1790*
+ 0 m	FRONT 	APS hinten abgesenkt	11409	10420	9268	7970	6960	6177	5551	5039	4615	4270	3884
		APS vor angehoben	11409	10420	9268	7924	6700*	5787*	5096*	4565*	4031*	3550*	3163*
	QUER 	APS abgesenkt	11166	8317*	6622*	5493*	4654*	4016*	3511*	3052*	2643*	2314*	2049*
		APS angehoben	9218*	6999*	5626*	4682*	3989*	3454*	3025*	2626*	2265*	1975*	1742*
- 1,0 m	FRONT 	APS hinten abgesenkt	13316	11314	9413	8036	7010	6219	5592	5089	4693	4174	
		APS vor angehoben	13316	11314	9413	8000*	6775*	5876*	5182*	4473*	3917*	3478*	
	QUER 	APS abgesenkt	10972*	8100*	6412*	5294*	4492*	3886*	3366*	2904*	2537*	2247*	
		APS angehoben	8900*	6723*	5394*	4491*	3833*	3328*	2884*	2482*	2162*	1910*	
- 2,0 m	FRONT 	APS hinten abgesenkt	14518	11553	9582	8184	7149	6382	5741	5071	4259		
		APS vor angehoben	14518	11553	9582	8169	6982*	5856*	5005*	4357*	3853*		
	QUER 	APS abgesenkt	10826*	7959*	6285*	5184*	4403*	3732*	3206*	2798*	2478*		
		APS angehoben	8767*	6591*	5273*	4386*	3747*	3179*	2729*	2379*	2105*		
- 3,0 m	FRONT 	APS hinten abgesenkt	14923	11943	9922	8369	7125	6021	4926	3612			
		APS vor angehoben	14923	11943	9922	8278*	6782*	5718*	4926	3612			
	QUER 	APS abgesenkt	10862*	7968*	6251*	5062*	4228*	3609*	3139*	2777*			
		APS angehoben	8799*	6599*	5241*	4270*	3579*	3060*	2664*	2358*			

Die angegebenen max. Ladekapazitäten in Kilogramm (kg) beinhalten eine Standsicherheit von 25% oder sind berechnet bei 87% der hydraulischen Hebekraft, gemäß ISO10567. Diese Werte sind gültig an der Armspitze (ohne Löffelkippzylinder, Umlenkgestänge) bei optimaler Stellung des entsprechenden Armsystems und mit Druckzuschaltung. Gewichte angebaute Lastaufnahmemittel (Greifer, Magnet, Lasthaken etc.) sind von den Traglastwerten abzuziehen. *Begrenzt durch Standsicherheit Wert.

ABMESSUNGEN 175Wsr

175Wsr Transportstellung

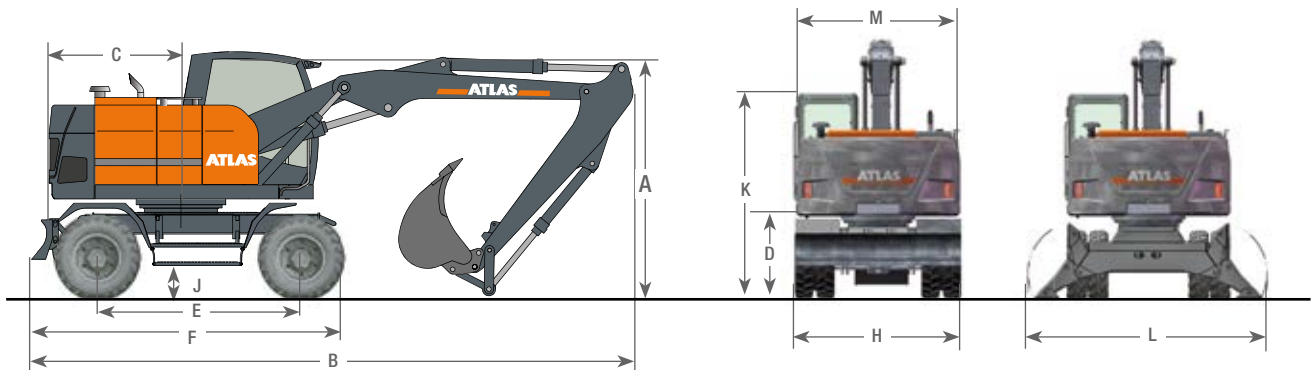

A	TRANSPORTHÖHE (mit Löffel)	C	HECKSCHWENKRADIUS
	Verstellausleger* mit Stiel 2,15 m.....		1,72 m
	Verstellausleger* mit Stiel 2,65 m.....	D	LICHTE HÖHE BIS GEGENGEWICHT
	3,14 m		1,26 m
	Monoblock 4,32 m mit Stiel 2,15 m.....	E	RADSTAND
	3,14 m		2,60 m
	Monoblock 4,32 m mit Stiel 2,65 m.....	F	UNTERWAGENLÄNGE
	3,14 m		4,00 m
B	TRANSPORTLÄNGE	H	PLANIERSCHILDBREITE
	Verstellausleger* mit Stiel 2,15 m.....		2,54 m
	Verstellausleger* mit Stiel 2,65 m.....	J	BODENFREIHEIT
	8,20 m		0,45 m
	Monoblock 4,32 m mit Stiel 2,15 m.....	K	HÖHE ÜBER KABINE
	7,60 m		3,15 m
	Monoblock 4,32 m mit Stiel 2,65 m.....	L	PRATZENBREITE (ausgefahren)
	7,60 m		3,50 m
		M	OBERWAGEN TRANSPORTBREITE
			2,50 m

* Verstellausleger: Grundarm 1,87 m (C6.41) und Ausleger 3,10 m (C6.46)

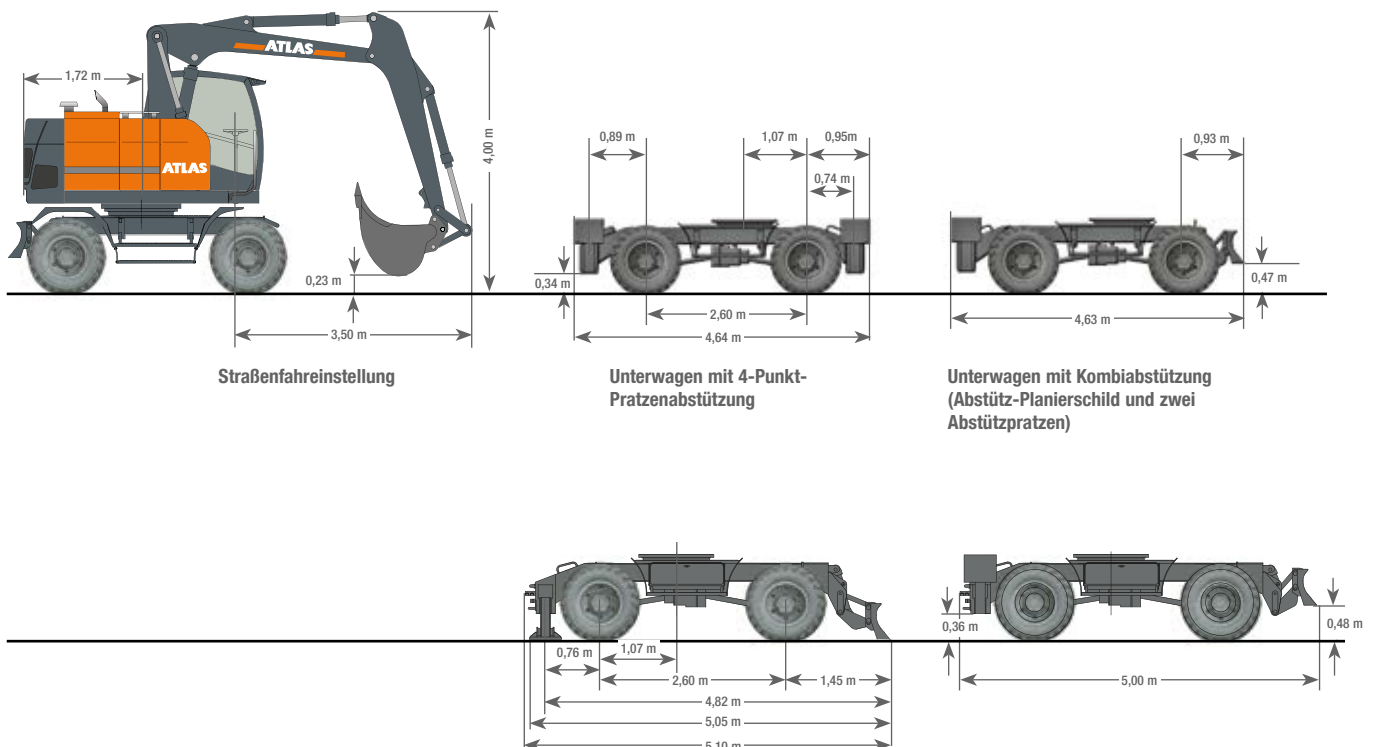



175Wsr-DE (1) Gültig ab: 12/2019. Produktbeschreibungen und Preise können jederzeit und ohne Verpflichtung zur Ankündigung geändert werden. Die in diesem Dokument enthaltenen Fotos und/oder Zeichnungen dienen rein anschaulichen Zwecken. Anweisungen zur ordnungsgemäßen Verwendung dieser Ausrüstung entnehmen Sie bitte dem zugehörigen Betriebshandbuch. Nichtbefolgung des Betriebshandbuchs bei der Verwendung unserer Produkte oder anderweitig fahrlässiges Verhalten kann zu schwerwiegenden Verletzungen oder Tod führen. Für dieses Produkt wird ausschließlich die entsprechende, schriftlich niedergelegte Standardgarantie gewährt. Atlas leistet keinerlei darüber hinaus gehende Garantie, weder ausdrücklich noch stillschweigend. Die Bezeichnungen der aufgeführten Produkte und Leistungen sind gegebenenfalls Marken, Servicemarken oder Handelsnamen der Atlas GmbH und/oder ihrer Tochtergesellschaften. Alle Rechte vorbehalten. "ATLAS" ist eine eingetragene Marke der Atlas GmbH. Copyright © 2019 Atlas GmbH. Bestell-Nr. 6203402

WERK GANDERKESEE

Atlas GmbH
Atlasstraße 6
D-27777 Ganderkesee,
Germany

Tel.: +49 (0) 4222 954 0
Fax: +49 (0) 4222 954 220
E-mail: info@atlasgmbh.com
www.atlasgmbh.com



WERK VECHTA

Atlas GmbH
Theodor-Heuss-Str. 3
D-49377 Vechta
Germany

T: +49 (0) 4441 954 0
F: +49 (0) 4441 954 299
E-mail: info@atlasgmbh.com
www.atlasgmbh.com



WERK DELMENHORST

Atlas GmbH
Stedinger Straße 324
D-27751 Delmenhorst
Germany

T: +49 (0) 4221 49 10
F: +49 (0) 4221 49 14 43
E-mail: info@atlasgmbh.com
www.atlasgmbh.com

ATLAS CRANES UK LTD NATIONAL SALES & SERVICE FACILITY

Wharfedale Road,
Euroway Trading Est.
Bradford, England BD4 6SL
United Kingdom

T: +44 8444 99 66 88
F: +44 1274 65 37 85
E-mail: atlasuk@atlasgmbh.com
www.atlas-cranes.co.uk
www.atlasgmbh.com



SINCE 1919
ATLAS

