

10
ATLAS 1919 - 2019

ATLAS
SEIT 1919

-  16,0 - 17,8 t
-  105 kW (143 PS)
EU Stufe V
-  0,7 - 1,3 m³

**STABIL.
STARK.
STANDFEST.**



MOBILBAGGER 160W

WWW.ATLASGMBH.COM

ATLAS – BAUMASCHINEN-HERSTELLER MIT TRADITION

Von Mensch zu Mensch

Als Hinrich Weyhausen im Jahre 1919 begann, Bau- und Landmaschinen zu verkaufen, stellte er fest, dass es die Geräte, die seine Kunden eigentlich brauchten, nicht gab. Also hörte er ihnen genau zu und begann, die Maschinen selbst zu bauen – exakt nach den Bedürfnissen der Menschen, die seine Maschinen jeden Tag im Einsatz hatten. Er leistete Pionierarbeit aus Leidenschaft unter dem Markennamen ATLAS. Sein Hauptaugenmerk lag dabei immer auf dem Nutzen der Maschinen. Und in Bezug auf dieses Ideal hat sich bis heute bei uns nichts geändert.



Atlas macht Sie stark mit ausgezeichneten Produkten und umfassendem Service.



Mit hochmotivierten Mitarbeitern, großem Engagement und viel Erfahrung entwickelt die ATLAS GmbH erfolgreiche Kran- und Baggertechnik. Eine Vielzahl von Kunden, Konstrukteuren und Spezialisten auf der ganzen Welt haben dazu ihren Beitrag geleistet. Das Ergebnis sind robuste Geräte, die es Ihnen möglich machen, effizienter und sicherer zu arbeiten als jemals zuvor.

Im gleichen Maß wie unser Knowhow wuchs auch unser Händler- und Servicenetz weltweit. Daher können wir – damals wie heute – garantieren, dass wir immer direkt vor Ort sind, wenn Sie uns brauchen.



Atlas produziert eine breite Palette von Geräten für die Bau-, Bahn-, Materialumschlag- und Infrastrukturindustrie. Weitere Informationen zu Atlas finden Sie unter www.atlasgmbh.com.

BAU



TRANSPORT



INFRASTRUKTUR



RECYCLING



KUNDENZUFRIEDENHEIT STEHT BEI UNS AN OBERSTER STELLE!

WIR ENGAGIEREN UNS DAFÜR,

unsere Kunden mit Produkten und Service auf höchstem Qualitätsniveau zu versorgen.

QUALITÄTSSTANDARDS UND KUNDENZUFRIEDENHEIT

werden in Form von Serviceleistung, Zuverlässigkeit, Relevanz und Pünktlichkeit gemessen.

UNSERE FIRMENPHILOSOPHIE, ZIELE UND PLANUNG

sind auf nachhaltige Ablaufverbesserung ausgerichtet, um auf dieser Grundlage unsere Wettbewerbsposition zu stärken und die Produktqualität und Servicestandards zu verbessern.

QUALITÄTSSTANDARDS UND KUNDENZUFRIEDENHEIT

werden an der Produktleistung und Zuverlässigkeit gemessen.

LIEFERPROGRAMM 160W





**UMFANGREICHES HÄNDLERNETZ
HERVORRAGENDER SERVICE
KUNDENORIENTIERT**

TECHNISCHE DATEN 160W

MOTOR

Leistung..... 105 kW (143 PS)	Bohrung / Hub 101 / 126	SERIENMÄSSIGE GRUNDAUSSTATTUNG:
Drehzahl1800/min	Kühlersystem..... wassergekühlt	• Leerlaufautomatik / Motorstop
Modell..... Deutz TCD 6.1 L6 EU Stufe V	Luftfilter.....Trockenluftfilter	• Kaltstarthilfe
Bauart.....Turbolader / Ladeluftkühlung	Batterie..... 2 x 12 V / 100 Ah	• DieselvorfILTER
Hubraum..... 6057 cm ³	Lichtmaschine 24 V / 100 A	• Motorüberwachung
Zylinderzahl6	Anlasser 24 V / 4,8 kW	

HYDRAULIKSYSTEM

• AWE 5 System (Load Sensing)	• Lasthalte u. Feinsenventile im Hebekreislauf	• Betriebsmode: F1 (Fine)
• Grenzlastgeregelte Hochleistungskolbenpumpe	• Rohrbruchsicherung für Hebe- und Verstellzylinder	F2 (Eco)
• Kraftstoffsparende Bedarfsstromregelung	• Proportionale Greifer- und Greifer-Dreh-Funktion	F3 (Power)
• Feinfühlige, proportionale, unabhängige Steuerung	• 3 weitere Kreise für Zusatzverbraucher möglich	• Druckspeicher für Notabsenkung des Armsystems
• Primär- und Sekundärabsicherung gegen Überlastung	• Fördermenge max.260 l/min	• Grenzlastregelung
• Nachsaugventile für alle Arbeitsfunktionen	• Betriebsdruck max.350 bar	• Zylinderendlagendämpfung

SCHWENKWERK

• Axialkolbenmotor mit Prioritätsventil	• Automatische Mehrscheibenfeststellbremse	• Schwenkmoment41 kNm
• Planetenübersetzung	• Zwei Zweistufige Ventile	• Oberwagen-Drehzahl max.....9/min

FAHRANTRIEB UND BREMSEN

• Regelfahrmotor	• Automotives Fahren und Tempomat:	• Zugkraft.....92,7 kN
• Lastschaltgetriebe	• Höchstgeschwindigkeit 20 km/h	• Steigfähigkeit 55 %
• Doppelwirkendes Fahrbremsventil	• Geländegang 5 km/h	• ZweikreisbremsanlageLamellen
• Fahrrichtungsvorwahl über Schalter im Joystick	• Kriechgang 1 km/h	• FeststellbremseLamellen

UNTERWAGEN

• Lenkachse mit autom. Pendelachsblockierung	• Schwerlastachsen	• STD Bereifung: Mitas 10.00-20 16PR EM23
• Zusätzliche Achsblockierung über linken Joystick	• Werkzeugkasten am Unterwagen	

REIFEN

OPTION:

• 4-fach Bereifung 600/40 – 22.5 14PR Mitas	• 8-fach Bereifung 10.00-20 16PR Nokia	• 8-fach Bereifung 315/70 R22.5 Bandenmarkt, Typ Grader
• 4-fach Bereifung 600/40 – 22.5 18PR Alliance	• 8-fach Bereifung 10.00-20 16PR Profil für Asphaltensatz	• 8-fach Bereifung 215/70 R22.5 Caliber Power Grip 23
• 4-fach Bereifung 710/40 – 22.5 24PR Nokia	• 8-fach Bereifung 10.00-20 Super Elastik (bis 16 km/h)	

AUSRÜSTUNGEN 160W

FAHRERKABINE

<ul style="list-style-type: none"> Erfüllt neueste Sicherheitsnorm (ROPS) Extra breiter Einstieg Geräumiger Fußraum Radiovorbereitung mit Stummschaltung Vorbereitung für thermoelektrische Kühlbox Diverse Ablagemöglichkeiten, Dokumentenfach Wärmeschutzverglasung, Scheiben getönt Rundumsicht exzellent Flaschenhalter 	FAHRERSITZ: <ul style="list-style-type: none"> Komfortsitz mit Kopfstütze Armlehnen und Bandscheibenstütze Sitz getrennt von Konsole verstellbar Luftgefedert Beheizt Horizontale und vertikale Federung Lordosenstütze 	ÜBERWACHUNG: <ul style="list-style-type: none"> Betriebsdatenanzeige über Display Automatische Überwachung, Warnung und Speicherung Rückraumüberwachungskamera Seitenkamera, Rechts
	STEUERUNG: <ul style="list-style-type: none"> Ergonomische Joystick mit Proportionschieber Schlanke, höhen- und neigungsverstellbare Lenksäule Übersichtliche Anordnung der Schalter im Bedienfeld Pendelachsblockierung im linken Joystick 	KLIMATISIERUNG: <ul style="list-style-type: none"> Klimaautomatik Sehr gute Luftverteilung durch optimal angeordnete Düsen Kältemittel R134a
		SCHALLWERTE: <ul style="list-style-type: none"> ISO 6396 (L_pA) in Fahrerkabine 72 dB(A) 2000/14 EG (L_wA) Außenpegel 97 dB(A)

ZUSATZAUSRÜSTUNG

<ul style="list-style-type: none"> Betankungspumpe Rundumleuchte Getriebeschutz Schiebetürkabine Steinschlagschutzgitter Radabdeckung Kabinenerhöhung Joysticklenkung 270° Kamerasystem LED-Arbeitsscheinwerfer 	<ul style="list-style-type: none"> 35% Achsdifferentialsperre Patentierter Anhängerkupplung Summer-Alarm für Fahrbetrieb Drehzahlverstellung über Potentiometer Standheizung mit Wasserkreislauf Automatische Arbeitsbremse Hydraulischer Anbausatz, Abstützung vorne und hinten getrennt schalten Hydraulischer Anbausatz, Abstützung achsweise getrennt schalten Proportionale Bedienung der Abstützung über Schieber im Joystick Taktgesteuerte elektrische Zentralschmieranlage mit Überwachungsfunktion für Oberwagen und Armausrüstung 	<ul style="list-style-type: none"> Fahrersitz Premium (Actimo Evolution) Elektrische Kühlbox Radio mit USB GPS/GSM Telemetriebox, zur Überwachung von Betriebsdaten, Verbrauch, Position Bio Öl Verbreiterte Achsen (Gesamtbreite 2750 mm) Verbreitertes Planierschild (2750 mm) Schnellläufer 36 km/h
		Weitere Zusatzausrüstung: siehe Preisliste Sonderlösungen: auf Anfrage

FÜLLMENGEN

Kraftstofftank301 Liter	Motoröl14 Liter	Hydrauliksysteminhalt220 Liter
Kühlsystem38 Liter	Hydrauliktankinhalt180 Liter	Ad Blue®32 Liter

EINSATZGEWICHTE

	MONOBLOCKAUSLEGER 4,32 m (C6.3M)		VERSTELLAUSLEGER Grundarm 1,87 m (C6.41) Ausleger 3,07 m (C346)	
	Stiel 2,15 m (D6.2)	Stiel 2,65 m (D6.3)	Stiel 2,15 m (D6.2)	Stiel 2,65 m (D6.3)
Abstützplanierschild	16,0 t	16,1 t	16,4 t	16,5 t
APS / PRATZEN	17,1 t	17,2 t	17,5 t	17,6 t
Abstützpratzen 4-fach	17,3 t	17,4 t	17,7 t	17,8 t

Einsatzgewicht mit Fahrer, komplett befülltem Gerät sowie 1,0 Tonnen für Anbaugeräte

ANBAUGERÄTE (AUSWAHL)

	Löffel F415	Löffel F418	Grabenlöffel G644
Inhalt SAE	0,67 m ³	0,92 m ³	0,56 m ³
Schnittbreite	850 mm	1100 mm	2000 mm

ARBEITSBEREICHE 160W

Monoblock 4,32 m (C6.3M)

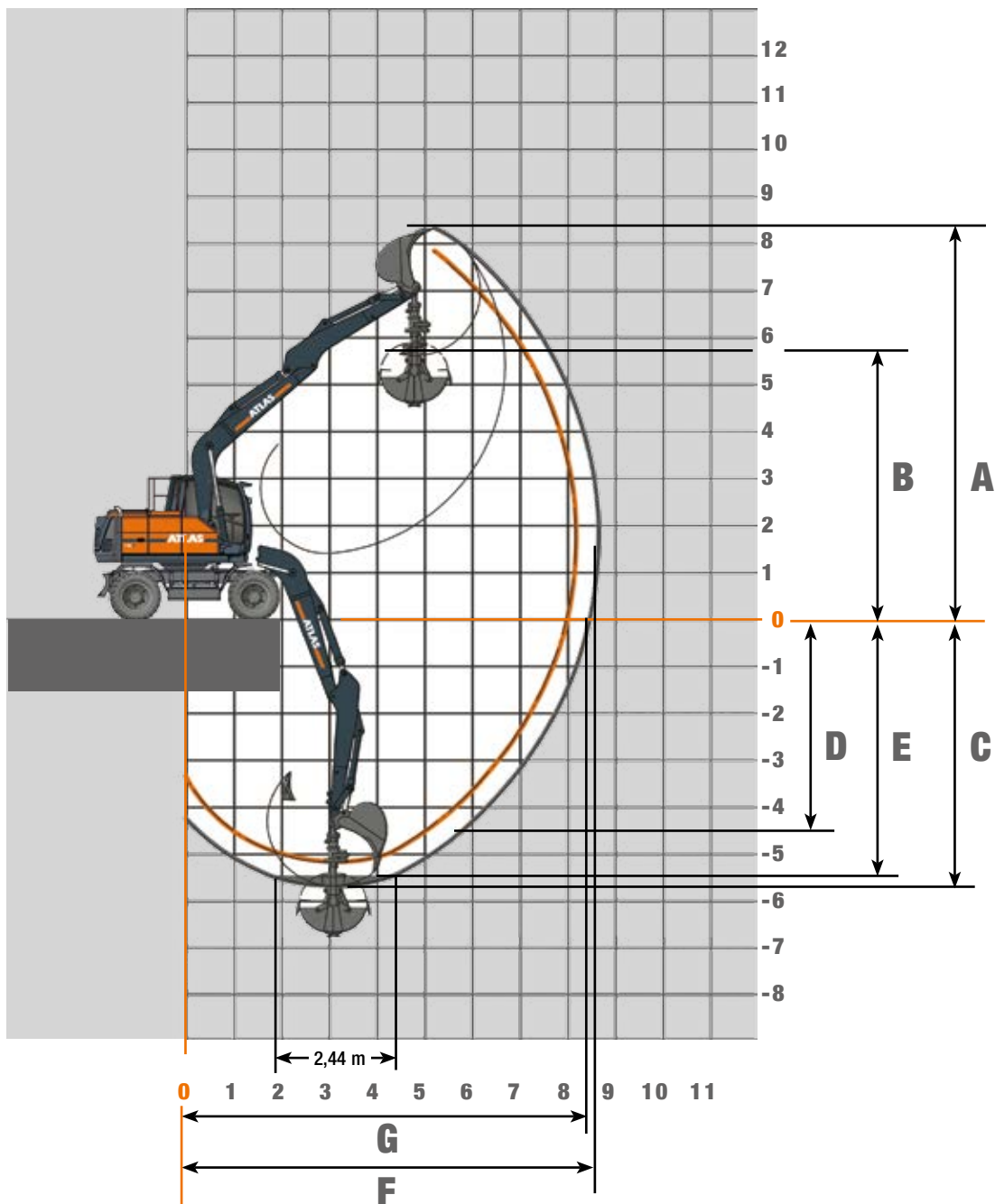



















STIELLÄNGEN	2,15 m (D6.2)	2,65 m (D6.3)
A Max. Einstichhöhe	8,10 m	8,35 m
B Max. Ausschütthöhe	5,35 m	5,65 m
C Max. Grabtiefe	5,20 m	5,70 m
D Max. vertikale Abstechtiefe	4,05 m	4,55 m
E Max. Grabtiefe b. 2,44 m breiter Sohle	4,95 m	5,50 m
F Max. Reichweite	8,25 m	8,70 m
G Max. Reichweite in der Standebene	8,05 m	8,50 m
Max. Losbrechkraft	130 kN	130 kN
Max. Reißkraft	82 kN	72 kN



















Gerät ist Monoblock 4,32 m (C6.3M) ausgestattet.

TRAGLASTEN 160W

Traglasten Monoblockausleger 4,32 m (C6.3 M) und Stiel 2,15 m (D6.2). Max. Reichweite 8,20 m

Höhe	Unterwagenart		2,5 m	3,0 m	3,5 m	4,0 m	4,5 m	5,0 m	5,5 m	6,0 m	6,5 m
+ 5,0 m	FRONT 	APS hinten abgesenkt APS vor angehoben							4195 4195		
	QUER 	APS abgesenkt APS angehoben							4195 4095*		
+ 4,0 m	FRONT 	APS hinten abgesenkt APS vor angehoben						4504 4504	4338 4338	4228 4228	
	QUER 	APS abgesenkt APS angehoben						4504 4504	4338 4052*	4020* 3570*	
+ 3,0 m	FRONT 	APS hinten abgesenkt APS vor angehoben			6809 6809	5963 5963	5382 5382	4964 4964	4652 4652	4418 4418	4251 4251
	QUER 	APS abgesenkt APS angehoben			6809 6809	5963 5963	5382 5228*	4964 4522*	4479* 3967*	3964* 3515*	3535* 3137*
+ 2,0 m	FRONT 	APS hinten abgesenkt APS vor angehoben			8168 8168	6915 6915	6067 6067	5460 5460	5008 5008	4660 4660	4386 4386
	QUER 	APS abgesenkt APS angehoben			8164* 7056*	6763* 5898*	5749* 5044*	4981* 4388*	4378* 3868*	3892* 3445*	3488* 3092*
+ 1,0 m	FRONT 	APS hinten abgesenkt APS vor angehoben			8919 8919	7551 7551	6570 6570	5844 5844	5289 5289	4849 4849	4480 4480
	QUER 	APS abgesenkt APS angehoben			7912* 6817*	6564* 5707*	5595* 4896*	4863* 4274*	4288* 3781*	3825* 3380*	3443* 3047*
+ 0 m	FRONT 	APS hinten abgesenkt APS vor angehoben		7473 7473	9006 9006	7733 7733	6759 6759	5999 5999	5392 5392	4885 4885	4143 4143
	QUER 	APS abgesenkt APS angehoben		7473 7473	7812* 6723*	6458* 5606*	5502* 4806*	4786* 4199*	4228* 3722*	3783* 3339*	3424* 3029*
- 1,0 m	FRONT 	APS hinten abgesenkt APS vor angehoben	8120 8120	9990 9990	8609 8609	7495 7495	6594 6594	5853 5853	5219 5219	4614 4614	
	QUER 	APS abgesenkt APS angehoben	8120 8120	9930* 8436*	7818* 6728*	6446* 5595*	5483* 4787*	4769* 4183*	4219* 3714*	3789* 3345*	
- 2,0 m	FRONT 	APS hinten abgesenkt APS vor angehoben	10191 10191	8825 8825	7706 7706	6768 6768	5961 5961	5228 5228	4445 4445		
	QUER 	APS abgesenkt APS angehoben	10191 10191	8825 8526*	7706 6792*	6495* 5642*	5523* 4827*	4809* 4222*	4275* 3768*		
- 3,0 m	FRONT 	APS hinten abgesenkt APS vor angehoben	7787 7787	6855 6855	6019 6019	5220 5220	4339 4339				
	QUER 	APS abgesenkt APS angehoben	7787 7787	6855 6855	6019 6019	5220 5220	4339 4339				

Traglasten Monoblockausleger 4,32 m (C6.3 M) und Stiel 2,65 m (D6.3). Max. Reichweite 8,70 m

Höhe	Unterwagenart		2,5 m	3,0 m	3,5 m	4,0 m	4,5 m	5,0 m	5,5 m	6,0 m	6,5 m	7,0 m
+ 5,0 m	FRONT 	APS hinten abgesenkt APS vor angehoben								3762 3762	1902 1902	
	QUER 	APS abgesenkt APS angehoben								3762 3645*	1902 1902	
+ 4,0 m	FRONT 	APS hinten abgesenkt APS vor angehoben						3958 3958	3870 3870	3817 3817		
	QUER 	APS abgesenkt APS angehoben						3958 3958	3870 3610*	3605* 3204*		
+ 3,0 m	FRONT 	APS hinten abgesenkt APS vor angehoben						4571 4571	4317 4317	4120 4120	3969 3969	3152 3152
	QUER 	APS abgesenkt APS angehoben						4570* 4000*	4000* 3540*	3540* 3159*	3159* 2834*	
+ 2,0 m	FRONT 	APS hinten abgesenkt APS vor angehoben			7464 7464	6394 6394	5660 5660	5129 5129	4729 4729	4420 4420	4176 4176	3896 3896
	QUER 	APS abgesenkt APS angehoben			7464 7175*	6394 5972*	5660 5091*	5013* 4418*	4398* 3886*	3904* 3455*	3496* 3098*	3152* 2794*
+ 1,0 m	FRONT 	APS hinten abgesenkt APS vor angehoben			8523 8523	7212 7212	6287 6287	5607 5607	5091 5091	4685 4685	4356 4356	4027 4027
	QUER 	APS abgesenkt APS angehoben			7959* 6859*	6594* 5734*	5612* 4911*	4871* 4280*	4289* 3780*	3821* 3374*	3434* 3038*	3110* 2753*
+ 0 m	FRONT 	APS hinten abgesenkt APS vor angehoben		7828 7828	8936 8936	7618 7618	6638 6638	5891 5891	5305 5305	4831 4831	4427 4427	2926 2926
	QUER 	APS abgesenkt APS angehoben		7828 7828	7781* 6690*	6440* 5586*	5485* 4788*	4767* 4180*	4208* 3701*	3758* 3313*	3389* 2993*	2926 2731*
- 1,0 m	FRONT 	APS hinten abgesenkt APS vor angehoben		10073 10073	8813 8813	7598 7598	6655 6655	5906 5906	5293 5293	4769 4769	4270 4270	
	QUER 	APS abgesenkt APS angehoben		9806* 8317*	7733* 6644*	6380* 5530*	5427* 4732*	4718* 4132*	4169* 3664*	3734* 3290*	3383* 2987*	
- 2,0 m	FRONT 	APS hinten abgesenkt APS vor angehoben	10511 10511	9541 9541	8197 8197	7139 7139	6281 6281	5560 5560	4923 4923	4279 4279		
	QUER 	APS abgesenkt APS angehoben	10511 10511	9541 8379*	7769* 6679*	6401* 5549*	5440* 4745*	4730* 4144*	4186* 3680*	3764* 3320*		
- 3,0 m	FRONT 	APS hinten abgesenkt APS vor angehoben	9333 9333	8003 8003	6953 6953	6076 6076	5298 5298	4539 4539				
	QUER 	APS abgesenkt APS angehoben	9333 9333	8003 8003	6953 6782*	6076 5634*	5298 4821*	4539 4224*				

Die angegebenen max. Ladekapazitäten in Kilogramm (kg) beinhalten eine Standsicherheit von 25% oder sind berechnet bei 87% der hydraulischen Hebekraft, gemäß ISO10567. Diese Werte sind gültig an der Armspitze (ohne Löffelkipppylinder, Umlenkgestänge) bei optimaler Stellung des entsprechenden Armsystems und mit Druckzuschaltung. Gewichte angebaute Lastaufnahmemittel (Greifer, Magnet, Lasthaken etc.) sind von den Traglastwerten abzuziehen. *Begrenzt durch Standsicherheit Wert.

ARBEITSBEREICHE 160W

Verstellausleger: Grundarm 1,87 m (C6.41) und Ausleger 3,10 m (C6.46)

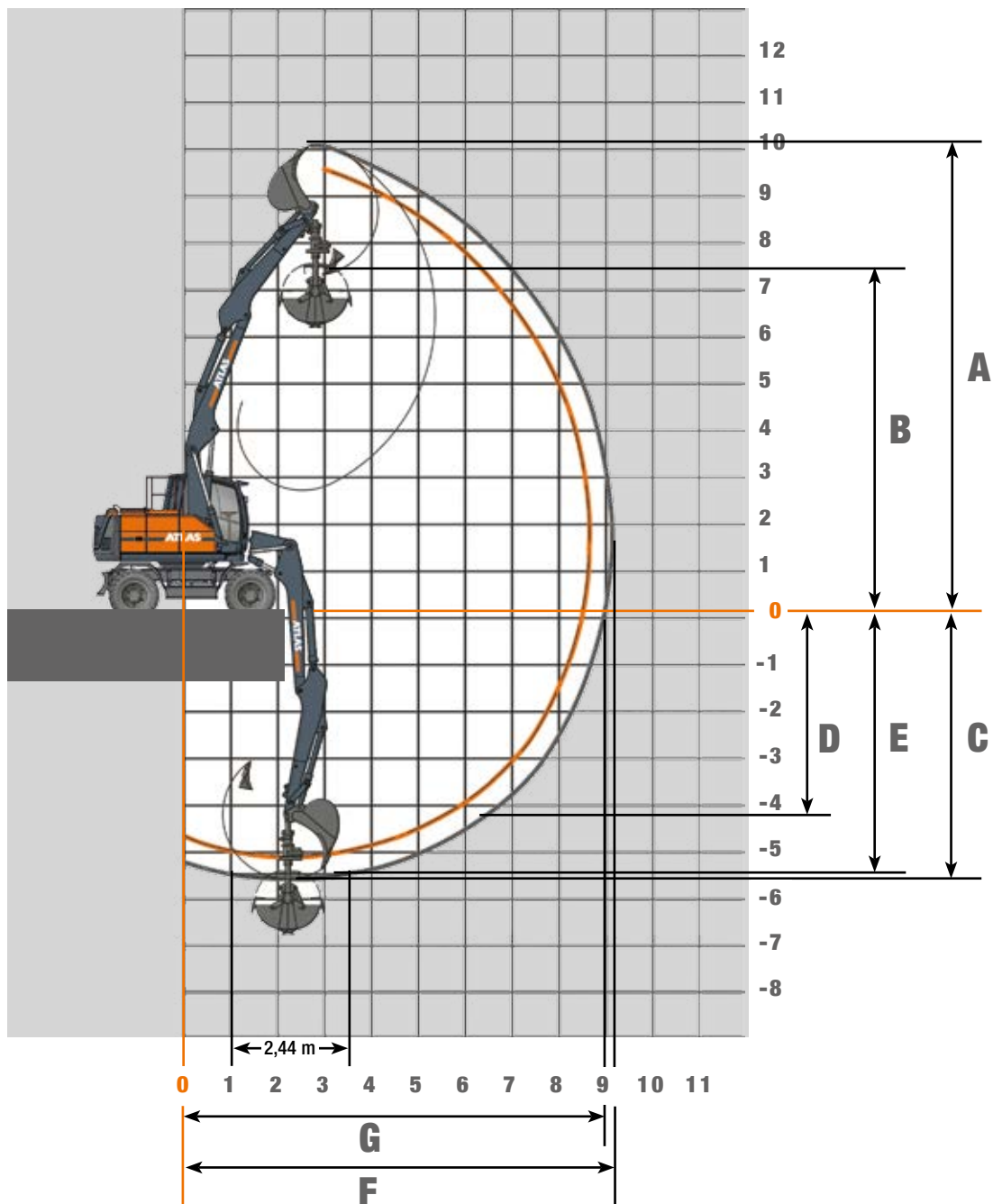

STIELLÄNGEN	2,15 m (D6.2)	2,65 m (D6.3)
A Max. Einstichhöhe	9,70 m	10,10 m
B Max. Ausschütthöhe	6,95 m	7,35 m
C Max. Grabtiefe	5,10 m	5,60 m
D Max. vertikale Abstechtiefe	3,80 m	4,30 m
E Max. Grabtiefe b. 2,44 m breiter Sohle	5,00 m	5,50 m
F Max. Reichweite	8,70 m	9,20 m
G Max. Reichweite in der Standebene	8,55 m	9,00 m
Max. Losbrechkraft	130 kN	130 kN
Max. Reißkraft	82 kN	72 kN

Gerät ist mit Standard-Verstellausleger: Grundarm 1,87 m (C6.41) und Ausleger 3,10 m (C6.46) ausgestattet.

ARBEITSBEREICHE 160W

Verstellausleger: Grundarm 1,87 m (C6.41) und Ausleger 3,62 m (C6.461)

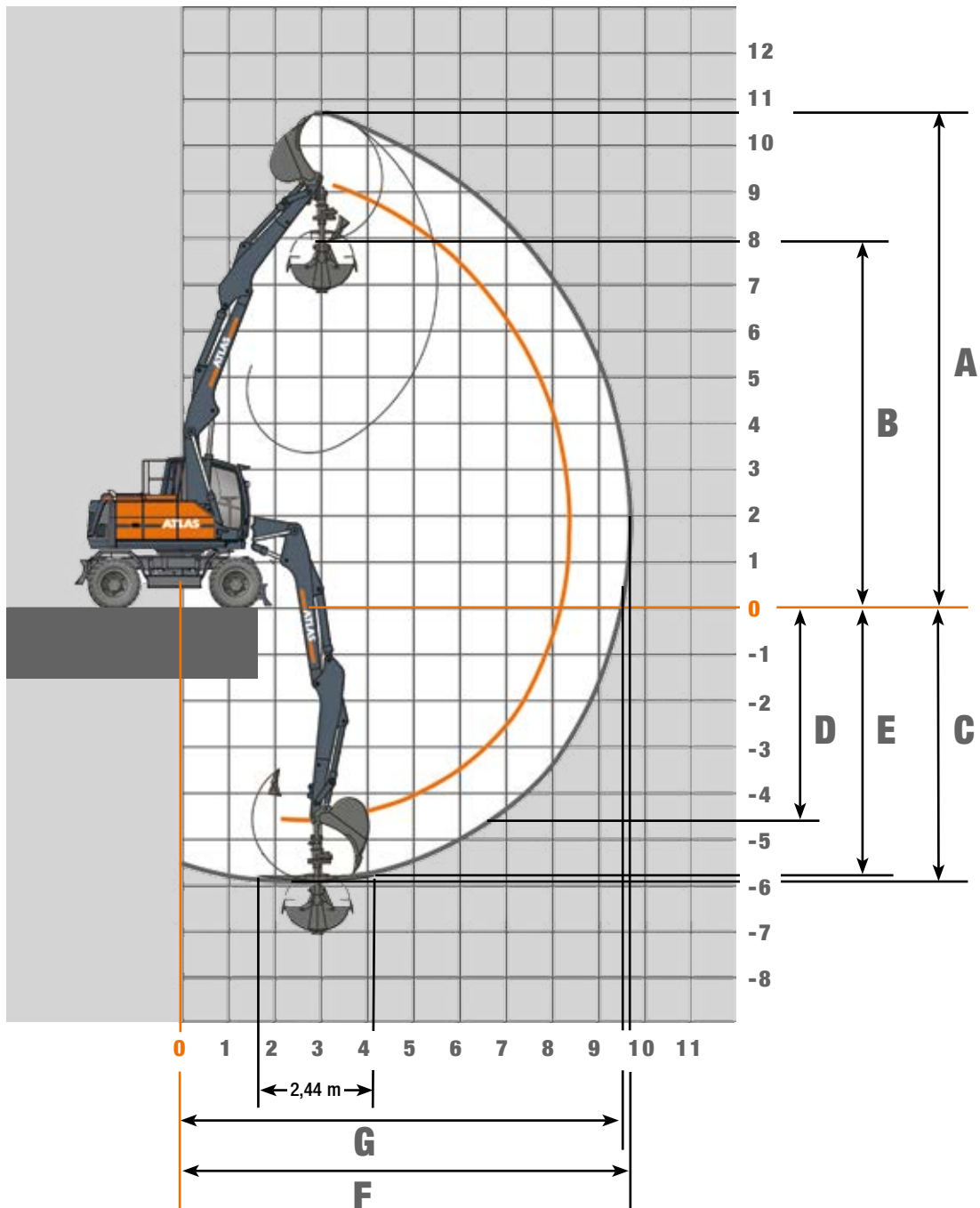

STIELLÄNGEN	2,15 m (D6.2)	2,65 m (D6.3)
A Max. Einstichhöhe	10,30 meters	10,75 meters
B Max. Ausschütthöhe	6,45 meters	7,95 meters
C Max. Grabtiefe	5,35 meters	5,96 meters
D Max. vertikale Abstechtiefe	4,10 meters	4,70 meters
E Max. Grabtiefe b. 2,44 m breiter Sohle	5,20 meters	5,80 meters
F Max. Reichweite	8,25 meters	9,75 meters
G Max. Reichweite in der Standebene	8,10 meters	9,60 meters
Max. Losbrechkraft	130 kN	130 kN
Max. Reißkraft	82 kN	72 kN

Gerät ist mit Standard-Verstellausleger: Grundarm 1,87 m (C6.41) und Ausleger 3,62 m (C6.461) ausgestattet.

ABMESSUNGEN 160W

160W Transportstellung

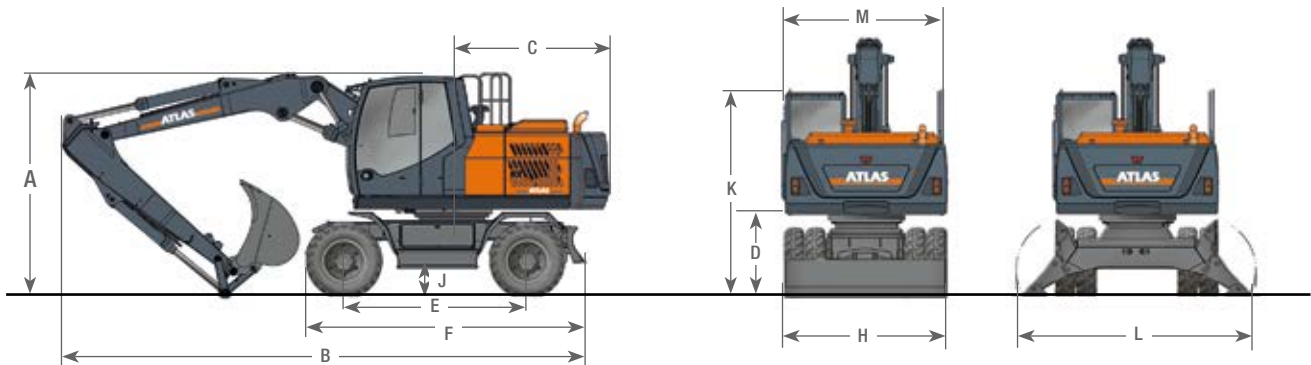

A TRANSPORTHÖHE (mit Löffel)		C HECKSCHWENKRADIUS	2,24 m
Verstellausleger* mit Stiel 2,15 m	3,15 m	D LICHTE HÖHE BIS GEGENGEWICHT	1,27 m
Verstellausleger* mit Stiel 2,65 m	3,15 m	E RADSTAND	2,60 m
Monoblock 4,32 m mit Stiel 2,15 m.....	3,15 m	F UNTERWAGENLÄNGE	4,08 m
Monoblock 4,32 m mit Stiel 2,65 m.....	3,15 m	H PLANIERSCHILDBREITE	2,54 m
B TRANSPORTLÄNGE		J BODENFREIHEIT	0,45 m
Verstellausleger* mit Stiel 2,15 m	7,76 m	K HÖHE ÜBER KABINE	3,15 m
Verstellausleger* mit Stiel 2,65 m	8,90 m	L PRATZENBREITE (ausgefahren)	3,50 m
Monoblock 4,32 m mit Stiel 2,15 m.....	7,60 m	M OBERWAGEN TRANSPORTBREITE	2,49 m
Monoblock 4,32 m mit Stiel 2,65 m.....	7,60 m		

* Verstellausleger: Grundarm 1,87 m (C6.41) und Ausleger 3,10 m (C6.46)

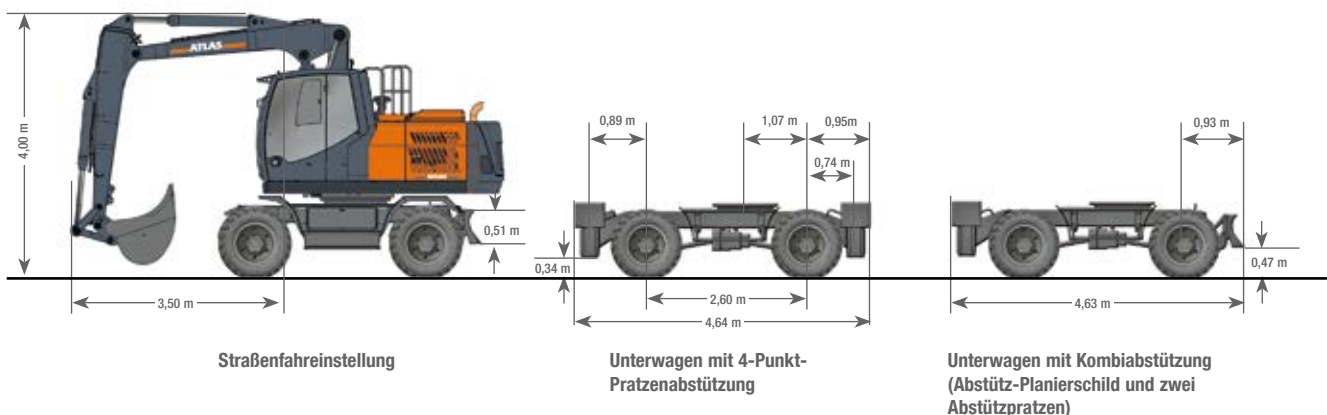



160W-DE (1) Gültig ab: 04/2020. Produktbeschreibungen und Preise können jederzeit und ohne Verpflichtung zur Ankündigung geändert werden. Die in diesem Dokument enthaltenen Fotos und /oder Zeichnungen dienen rein anschaulichen Zwecken. Anweisungen zur ordnungsgemäßen Verwendung dieser Ausrüstung entnehmen Sie bitte dem zugehörigen Betriebsanleitung. Nichtbefolgung des Betriebsanhandbuchs bei der Verwendung unserer Produkte oder anderweitig fahrlässiges Verhalten kann zu schwerwiegenden Verletzungen oder Tod führen. Für dieses Produkt wird ausschließlich die entsprechende, schriftlich niedergelegte Standardgarantie gewährt. Atlas leistet keinerlei darüber hinaus gehende Garantie, weder ausdrücklich noch stillschweigend. Die Bezeichnungen der aufgeführten Produkte und Leistungen sind gegebenenfalls Marken, Servicemarken oder Handelsnamen der Atlas GmbH und/oder ihrer Tochtergesellschaften. Alle Rechte vorbehalten. "ATLAS" ist eine eingetragene Marke der Atlas GmbH. Copyright © 2020 Atlas GmbH. Bestell-Nr. 6188617

WERK GANDERKESEE

Atlas GmbH
Atlasstraße 6
D-27777 Ganderkesee,
Germany

Tel.: +49 (0) 4222 954 0
Fax: +49 (0) 4222 954 220
E-mail: info@atlasgmbh.com
www.atlasgmbh.com



WERK VECHTA

Atlas GmbH
Theodor-Heuss-Str. 3
D-49377 Vechta
Germany

T: +49 (0) 4441 954 0
F: +49 (0) 4441 954 299
E-mail: info@atlasgmbh.com
www.atlasgmbh.com



WERK DELMENHORST

Atlas GmbH
Stedinger Straße 324
D-27751 Delmenhorst
Germany

T: +49 (0) 4221 49 10
F: +49 (0) 4221 49 14 43
E-mail: info@atlasgmbh.com
www.atlasgmbh.com

ATLAS CRANES UK LTD NATIONAL SALES & SERVICE FACILITY

Wharfedale Road,
Euroway Trading Est.
Bradford, England BD4 6SL
United Kingdom

T: +44 8444 99 66 88
F: +44 1274 65 37 85
E-mail: atlasuk@atlasgmbh.com
www.atlas-cranes.co.uk
www.atlasgmbh.com



SINCE 1919
ATLAS

